

# Gebruikshandleiding Droogtrommels

TE1120  
PNC 916097681



**Electrolux**  
PROFESSIONAL



# Inhoud

---

## Inhoud

1	Veiligheidsinformatie .....	5
1.1	Veiligheid van kinderen en kwetsbare personen .....	5
1.2	Instellingen.....	6
1.3	Elektrische aansluitingen .....	7
1.4	Gebruik .....	8
1.5	Binnenverlichting .....	9
1.6	Onderhoud en reiniging .....	9
1.7	Onderhoud .....	9
1.8	Afvalverwerking .....	9
2	Garantievoorwaarden en uitsluitingen .....	10
3	Productbeschrijving .....	11
4	Accessoires .....	12
4.1	Stapelkit .....	12
4.2	Aftapkit .....	12
4.3	Voetstuk bij de lade .....	12
4.4	Machines met muntautomaat .....	13
5	Bedieningspaneel .....	14
5.1	Display .....	14
6	Machines met muntautomaat .....	15
7	Programma's .....	16
8	Opties .....	17
8.1	.....	17
8.2	.....	17
8.3	.....	17
8.4	.....	17
8.5	.....	17
8.6	.....	17
9	Voor het eerste gebruik .....	17
10	Dagelijks gebruik .....	18
10.1	Het wasgoed voorbereiden .....	18
10.2	Inladen van het wasgoed .....	18
10.3	Het apparaat starten .....	19
10.4	De functie Auto Off (Automatisch uit) .....	19
10.5	Een programma instellen .....	19
10.6	Opties .....	19
10.7	Een programma starten .....	20
10.8	Programma wijzigen .....	20
10.9	Einde programma .....	20
11	Aanwijzingen en tips .....	21
11.1	Milieutips .....	21
11.2	Het resterende vochtgehalte van het wasgoed afstellen .....	21
11.3	Reservoirlampje uitschakelen .....	21
12	Onderhoud en reiniging .....	22
12.1	Reiniging van het filter .....	22
12.2	Het waterreservoir legen .....	23
12.3	De condensor reinigen .....	24
12.4	Reiniging van de vochtigheidssensor .....	25
12.5	Reiniging van de trommel .....	26
12.6	Het bedieningspaneel en de behuizing reinigen .....	26
12.7	De luchtroosters reinigen .....	26
13	Probleemoplossing .....	27
14	Technische gegevens .....	28
14.1	Productinformatieblad volgens E.U. VERORDENING 1369/2017 .....	29
15	Informatie m.b.t. afvoeren .....	30
15.1	Afvoeren van het apparaat aan het einde van de levensduur .....	30
15.2	Het weggooien van de verpakking .....	30

# Inhoud

---

De fabrikant behoudt zich het recht voor om veranderingen in het ontwerp en de gebruikte materialen aan te brengen.

## 1 Veiligheidsinformatie

Lees zorgvuldig de meegeleverde instructies vóór installatie en ingebruikname van het apparaat. De fabrikant is niet verantwoordelijk voor verwondingen of schade voortvloeiend uit een onjuiste installatie of onjuist gebruik. Bewaar de instructies altijd op een veilige, toegankelijke plek voor toekomstig gebruik.



Lees de instructies voordat u de machine gebruikt

### 1.1 Veiligheid van kinderen en kwetsbare personen



#### Waarschuwing



Risico van verstikking, letsel of blijvende invaliditeit.

- Dit apparaat kan worden gebruikt door kinderen van 8 jaar en ouder en door mensen met beperkte lichamelijke, zintuiglijke of verstandelijke vermogens of een gebrek aan ervaring en kennis, indien zij onder toezicht staan of instructies hebben gekregen over het veilig gebruiken van het apparaat en indien zij de eventuele gevaren begrijpen.
- Kinderen tussen de 3 en 8 jaar oud en personen met zware en complexe beperkingen dienen altijd uit de buurt van het apparaat te worden gehouden, tenzij ze voortdurend onder toezicht staan.
- Kinderen jonger dan 3 jaar dienen, tenzij zij voortdurend onder toezicht staan, bij het apparaat uit de buurt te worden gehouden.
- Laat kinderen niet met het apparaat spelen.
- Houd alle verpakkingen uit de buurt van kinderen en verwijder ze op gepaste wijze.
- Houd reinigingsmiddelen uit de buurt van kinderen.
- Houd kinderen en huisdieren uit de buurt van het apparaat als de deur open is.
- Als het apparaat een kinderveiligheidsinrichting heeft, dan moet deze geactiveerd worden.
- Kinderen mogen zonder toezicht geen reinigings- en onderhoudswerkzaamheden aan het apparaat uitvoeren.

## 1.2 Instellingen

- Dit apparaat is bedoeld voor huishoudelijk en commercieel gebruik. Voor Zwitserland is het uitsluitend bedoeld voor commercieel gebruik.
- Dit apparaat is ontworpen voor het drogen van kleding, linnengoed, huishoudelijke producten van geweven en niet-geweven materialen en andere producten waarvoor de fabrikant toestemming geeft voor drogen in een automatische droogtrommel, zowel voor huishoudelijke doeleinden als voor professionele doeleinden in instituten en organisaties (met inbegrip van mini-hotels, hotels, kleuterscholen, scholen, medische faciliteiten, fabrieken en industriële ondernemingen, wasserettes, schoonheidssalons, cateringinstellingen, sportclubs, fitnesscentra en andere vergelijkbare instituten en organisaties).
- Verwijder de volledige verpakking.
- Installeer of gebruik geen beschadigd apparaat.
- Volg de installatievoorschriften die zijn meegeleverd met het apparaat.
- Pas altijd op bij verplaatsing van het apparaat, want het is zwaar. Gebruik altijd veiligheidshandschoenen en gesloten schoeisel.
- Installeer of gebruik het apparaat niet op plaatsen waar de temperatuur lager is dan 5° C of hoger is dan 35°C.
- Zorg ervoor dat de vloer van de plaats waar u het apparaat installeert, vlak, stabiel, hittebestendig en schoon is.
- Zorg dat er lucht tussen het apparaat en de vloer kan circuleren.
- Houd het apparaat altijd rechtop (verticaal) wanneer het wordt verplaatst.
- Zorg ervoor dat het apparaat stabiel staat tijdens het vervoer.
- Het apparaat kan vrijstaand of onder het aanrecht geïnstalleerd worden met de juiste afstanden (Raadpleeg de installatiebrochure).
- Gebruik de stapelset als de droogtrommel bovenop een wasmachine wordt geplaatst. De stapelset, die verkrijgbaar is bij uw erkende verkoper, kan alleen met het apparaat gebruikt worden dat in de instructies wordt gespecificeerd, voorzien van de accessoire. Lees deze zorgvuldig door voorafgaande aan installatie (Raadpleeg de installatiebrochure).
- Installeer het apparaat niet achter een vergrendelbare deur, een schuifdeur of een deur met een scharnier aan de andere kant, waardoor de deur van het apparaat niet helemaal open kan.
- Installeer het apparaat niet op een bewegende ondergrond (bijv. op een schip).
- Het achteroppervlak van het apparaat moet tegen een muur worden geplaatst.
- Als het apparaat zich op zijn permanente plaats bevindt, controleer dan met een waterpas of hij helemaal waterpas staat. Als dat niet het geval is, stel de voetjes dan bij.
- Zorg dat het apparaat tijdens installatie, onderhoud en reparatie van het stroomnet is losgekoppeld en niet wordt aangesloten totdat al het werk is uitgevoerd.
- Steek pas aan het einde van de installatieprocedure de netstekker in het stopcontact. Zorg ervoor dat de netstekker na installatie toegankelijk is.
- Zorg voor een goede luchtventilatie in de ruimte waar het apparaat is geïnstalleerd om terugstroming van ongewenste gassen in de ruimte van apparaten die gas of andere brandstoffen verbranden te vermijden, met inbegrip van open vuur.

- Afvoerlucht mag niet worden afgevoerd in een rookkanaal dat wordt gebruikt voor het afvoeren van rookgassen uit eventuele apparaten die gas of andere brandstoffen verbranden.
- **WAARSCHUWING:** Houd de ventilatieopeningen in de behuizing van het apparaat of in de inbouwconstructie vrij van obstructies.
- De ventilatieopening in de basis mag niet worden afgedekt door een tapijt, mat of enige andere vloerbedekking.

### 1.3 Elektrische aansluitingen



#### Waarschuwing



Risico van brand en elektrische schokken.

- Dit apparaat moet op juiste wijze geaard worden. De fabrikant is niet verantwoordelijk voor de consequenties die voortvloeien uit een ongeschikt aardingssysteem.
- Zorg ervoor dat de parameters op de kenplaat overeenkomen met het elektrische vermogen van de netstroom.
- **WAARSCHUWING:** Het apparaat mag niet worden gevoed via een uitwendige schakelinrichting, zoals een timer, of worden aangesloten op een schakeling die regelmatig door een voorziening wordt aan- en uitgeschakeld.
- Gebruik altijd een aardlekschakelaar die correct geïnstalleerd is.
- Gebruik geen adapters en verlengsnoeren voor meerdere stekkers.
- Trek niet aan de voedingskabel om het apparaat los te koppelen. Trek altijd de stekker uit het stopcontact.
- Raak de voedingskabel of de stekker niet aan met natte handen.
- Als de netvoedingskabel beschadigd is moet hij door de fabrikant, een erkend servicecentrum van de fabrikant of een gelijkwaardig gekwalificeerd persoon vervangen worden om een elektrisch gevaar te vermijden.
- Dit apparaat is voorzien van een netstekker van 13 A. Als het nodig is om de zekering van de netstekker te vervangen, gebruik dan uitsluitend een ASTA (BS 1362)-zekering van 13 A (alleen voor het V.K. en Ierland).

## 1.4 Gebruik



### Waarschuwing



Risico van letsel, elektrische schok, brand, brandwonden of schade aan het apparaat.

- Houd u aan het maximale beladingsvolume van 8,0 kg (raadpleeg het hoofdstuk “Programma’s”).
- De specificatie van het apparaat mag niet worden veranderd.
- Gebruik het apparaat niet als artikelen vervuild zijn met industriële chemicaliën.
- Veeg pluizen of verpakkingsresten die zich rondom het apparaat hebben opgehoopt weg.
- Laat het apparaat niet draaien zonder een filter. Maak voor of na elk gebruik het pluizenfilter schoon.
- Droog geen ongewassen artikelen in de droogtrommel.
- **WAARSCHUWING:** Zorg ervoor dat het koelcircuit niet beschadigd raakt.
- Artikelen die vervuild zijn met stoffen zoals spijsolie, aceton, alcohol, petroleum, kerosine, vlekverwijderaars, terpentijn, was of wasverwijderaars, moeten in heet water gewassen worden met een extra hoeveelheid wasmiddel, voordat deze gedroogd mogen worden in de droogtrommel.
- Artikelen zoals schuimrubber (latex-schuim), douchemutsen, waterdicht textiel, artikelen met een rubbercoating en kleding of kussens gevuld met schuimrubber vlokken, mogen niet worden gedroogd in de droogtrommel.
- Wasverzachters en vergelijkbare producten mogen alleen worden gebruikt volgens de instructies van de fabrikant van het product.
- Verwijder alle voorwerpen uit artikelen die een ontstekingsbron kunnen zijn, zoals aanstekers of lucifers.
- **WAARSCHUWING:** Stop een droogtrommel nooit voor het einde van de droogcyclus, tenzij alle artikelen snel verwijderd en uitgespreid worden, zodat de hitte wordt afgevoerd.
- De laatste fase van een cyclus van de droogtrommel vindt plaats zonder warmte (afkoelcyclus), zodat de artikelen op een temperatuur blijven die voorkomt dat de artikelen beschadigd raken.
- Droog geen beschadigde (gescheurde, gerafelde) artikelen die voeringen of vulling bevatten.
- Droog alleen stoffen die geschikt zijn om in het apparaat te drogen. Volg de reinigingsinstructie op het label van het artikel.
- Als wasgoed is gewassen met een vlekkenverwijderaar, voer dan een extra spoelcyclus uit voordat een droogcyclus wordt gestart.
- Drink het condenswater/gedestilleerd water niet op en bereid er geen voedsel mee. Dit kan gezondheidsproblemen veroorzaken bij mensen en huisdieren.
- Ga niet op de open deur van het apparaat zitten of staan.
- Droog geen druipt natte kleding in het apparaat.



## 1.5 Binnenverlichting



### Waarschuwing



Gevaar voor letsel.

- Zichtbare ledstraling; kijk niet direct in de straal.
- De ledlamp is speciaal bedoeld voor verlichting van de trommel. Deze lamp kan niet worden hergebruikt voor andere verlichtingsdoeleinden.
- Neem contact op met het erkende servicecentrum om de binnenverlichting te vervangen.

## 1.6 Onderhoud en reiniging



### Waarschuwing



Risico van letsel of schade aan het apparaat.

- Gebruik geen waterstralen en stoom om het apparaat te reinigen.
- Reinig het apparaat met een vochtige, zachte doek. Gebruik alleen neutrale schoonmaakmiddelen. Gebruik geen schuurmiddelen, schuursponsjes, oplosmiddelen of metalen voorwerpen.

## 1.7 Onderhoud

- Er mogen alleen goedgekeurde reserveonderdelen, accessoires en verbruiksartikelen worden gebruikt.

## 1.8 Afvalverwerking



### Waarschuwing



Risico van letsel of verstikking.

- Haal de stekker uit het stopcontact en koppel het apparaat los van de watertoevoer.
- Snijd het netsnoer vlak bij het apparaat af en gooi het weg.
- Verwijder de deurvergrendeling om te voorkomen dat kinderen of huisdieren binnen in de trommel vast komen te zitten.

## 2 Garantievoorwaarden en uitsluitingen

Als de aanschaf van dit product garantiedekking omvat, wordt garantie geboden die in overeenstemming is met plaatselijke verordeningen en die van toepassing is op het product dat geïnstalleerd en gebruikt wordt voor de doeleinden waarvoor het is ontworpen, en zoals beschreven in de van toepassing zijnde documentatie van de apparatuur.

De garantie is van toepassing in het geval dat de klant uitsluitend originele reserveonderdelen heeft gebruikt en onderhoud heeft uitgevoerd in overeenstemming met de documentatie van Electrolux Professional voor gebruikers en onderhoud, die op papier of in elektronisch formaat beschikbaar zijn gemaakt.

Electrolux Professional adviseert ten sterkste om door Electrolux Professional goedgekeurde reinigings-, spoel- en ontkalkingsmiddelen te gebruiken om optimale resultaten te verkrijgen en de efficiëntie van het product in de tijd te behouden.

Het volgende wordt niet gedekt door de garantie van Electrolux Professional:

- kosten voor onderhoudsritten om het product af te leveren en op te halen;
- installatie;
- training over het gebruik/de bediening;
- vervanging (en/of levering) van reserveonderdelen, tenzij als gevolg van defecten in materialen of vakmanschap die binnen één (1) week na de storing zijn gemeld;
- correctie van externe bedrading;
- correctie van niet-geautoriseerde reparaties evenals schade, storingen en inefficiënties die worden veroorzaakt door en/of het gevolg zijn van:
  - onvoldoende en/of abnormale capaciteit van de elektrische systemen (stroomsterkte/spanning/frequentie, met inbegrip van pieken en/of stroomstoringen);
  - onvoldoende of onderbroken watertoevoer, stoom, lucht, gas (inclusief verontreinigende stoffen en/of andere aspecten die niet voldoen aan de technische vereisten voor elke machine);
  - loodgietersonderdelen, onderdelen of verbruikbare schoonmaakproducten die niet zijn goedgekeurd door de fabrikant;
  - verwaarlozing, verkeerd gebruik, misbruik of niet houden aan de gebruiks- en verzorgingsinstructies die beschreven worden in de bijbehorende documentatie van de apparatuur door de klant;
  - onjuiste of slechte: installatie, reparatie, onderhoud (inclusief knoeien, wijzigingen en reparaties die worden uitgevoerd door derden die niet geautoriseerd zijn) en wijzigingen aan de veiligheidssystemen;
  - Het gebruik van niet-originele onderdelen (bijv. verbruiksproducten, slijtage of reserveonderdelen);
  - omgevingscondities die thermische (bijv. oververhitting/bevriezing) of chemische (bijv. corrosie/oxidatie) stress veroorzaken;
  - vreemde voorwerpen die in het product worden geplaatst of daarop worden aangesloten;
  - ongelukken of overmacht;
  - transport en hantering, inclusief krassen, deuken, kerven en/of andere schade aan de afwerking van het product, tenzij dergelijke schade het gevolg is van defecten in materialen of vakmanschap en binnen één (1) week na aflevering wordt gemeld, tenzij anders overeengekomen;
- product met originele serienummers die verwijderd of gewijzigd zijn of niet gemakkelijk vastgesteld kunnen worden;
- vervanging van lampen, filters of verbruiksartikelen;
- alle accessoires en software die niet zijn goedgekeurd of niet gespecificeerd worden door Electrolux Professional.

Tot de garantie behoren geen geplande onderhoudsactiviteiten (met inbegrip van de daarvoor benodigde onderdelen) of de levering van reinigingsmiddelen, tenzij specifiek gedekt binnen een plaatselijke overeenkomst die onderhevig is aan plaatselijke algemene voorwaarden.

Controleer de website van Electrolux Professional voor de lijst met erkende klantenservices.

### 3 Productbeschrijving

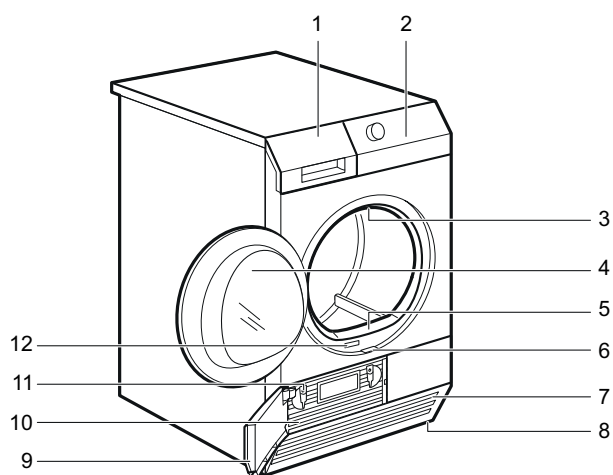

fig.X02193

1	Waterreservoir
2	Bedieningspaneel
3	Intern lampje
4	Deur apparaat
5	Filter
6	Knop voor deur condensor
7	Luchtroosters
8	Verstelbare poten
9	Deur condensor
10	Deksel condensor
11	Sloten voor deksel condensor
12	Typeplaatje

De deur is omkeerbaar voor gemakkelijk inladen van wasgoed of een gemakkelijke installatie. (Zie de aparte brochure).

## 4 Accessoires

### 4.1 Stapelkit

Deze is verkrijgbaar bij uw erkende dealer. De stapelkit kan alleen worden gebruikt met de wasmachines die in de brochure worden gespecificeerd. Zie de bijgevoegde brochure. Lees de instructies bij de accessoire zorgvuldig door.

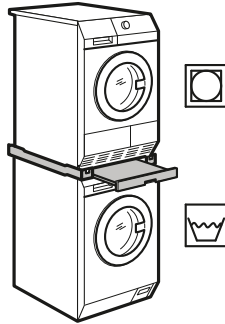

fig.X02238

### 4.2 Aftapkit

Deze is verkrijgbaar bij uw erkende dealer (kan aan bepaalde soorten droogtrommels worden bevestigd).

Deze accessoire dient om het gecondenseerde water af te voeren naar een bak, sifon, goot, enz. Na de installatie wordt het waterreservoir automatisch afgetapt. Het waterreservoir moet in het apparaat blijven zitten.

De geïnstalleerde slang moet zich op een hoogte van minimaal 50 cm tot maximaal 1 m boven vloerniveau bevinden. Er mag geen lus in de slang zitten. Kort de slang, indien nodig, in.

Lees de instructies bij de accessoire zorgvuldig door.

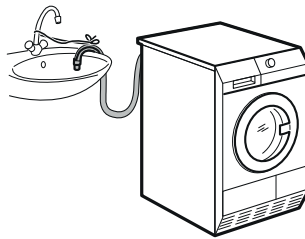

fig.X02239

### 4.3 Voetstuk bij de lade

Deze is verkrijgbaar bij uw erkende dealer.

Om het apparaat hoger te zetten om het wasgoed gemakkelijker te kunnen inladen en uitnemen.

De lade kan worden gebruikt om wasproducten in te bewaren, zoals handdoeken, reinigingsproducten, enz.

Lees de instructies bij de accessoire zorgvuldig door.

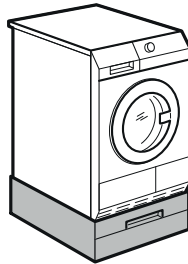

fig.X02240

## 4.4 Machines met muntautomaat

Als het apparaat op een openbare plek staat, kan het worden aangesloten op een machine die op munten werkt.

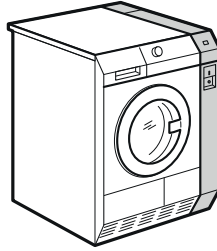

fig.X02241

## 5 Bedieningspaneel

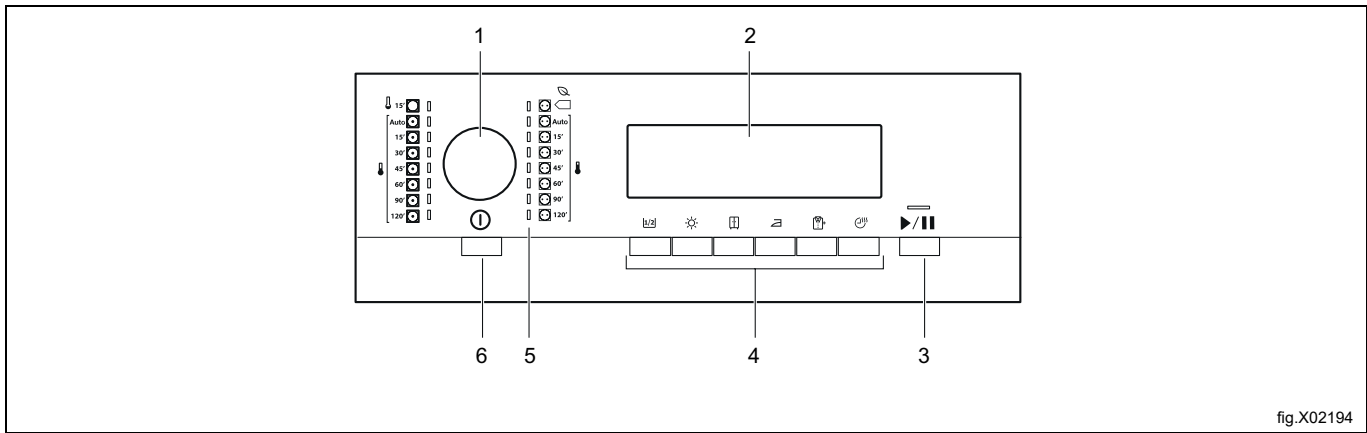

fig.X02194

1	Programmadraaiknop
2	Display
3	
4	Optieknoppen
5	Programmampjes
6	

### 5.1 Display

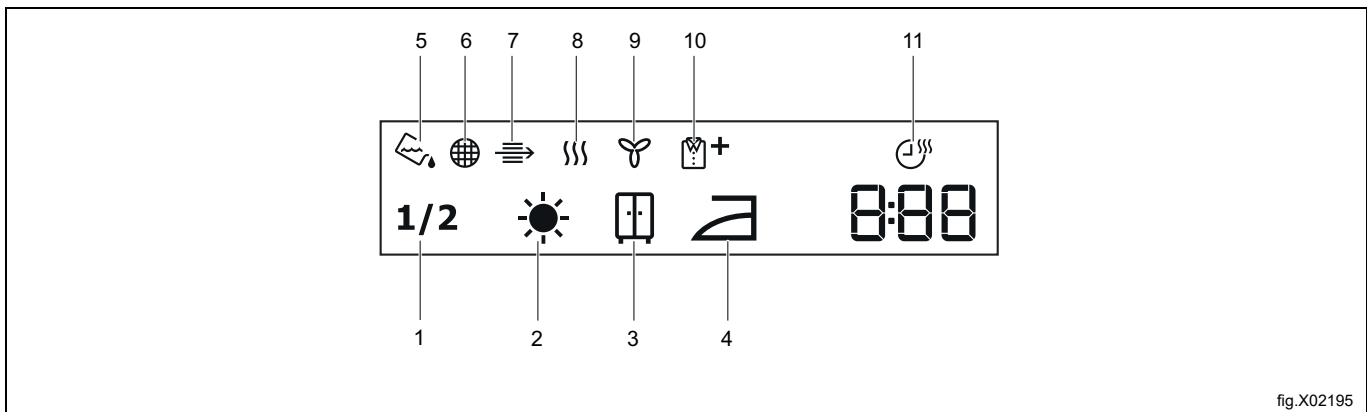

fig.X02195

Symbol op het display	Symbolbeschrijving
1	Halve lading
2	Droogheid - extra droog
3	Droogheid - kastdroog
4	Droogheid - strijkdroog
5	Lampje: waterreservoir aftappen
6	Lampje: filter reinigen
7	Lampje: warmtewisselaar controleren
8	Lampje: droogfase
9	Lampje: koelfase
10	Lampje: antikreukfase
11	Optie droogtijd aan
2 . 00	Indicatie cyclustijd
1 . 20	Tijdselectie (stappen van 5 minuten)

---

## 6 Machines met muntautomaat





- Doe de juiste hoeveelheid munten in de machine. Als munten ingeworpen worden, zal het display op de muntautomaat terugtellen naar "00" en is de machine klaar om te starten.
-

## 7 Programma's



Er zijn twee soorten programma's: automatische programma's en tijdprogramma's.

- Automatische programma's hebben vochtdetectie en stoppen wanneer de gekozen droging is bereikt.
- Tijdprogramma's hebben geen vochtdetectie en stoppen als de ingestelde of gekozen tijd is verstreken.

In de volgende tabel staan de beschikbare programma's en een korte beschrijving ervan:

Automatische programma's		Maximale lading*	Beschrijving
		8,0 kg	Katoen en badstof - het meest efficiënt met betrekking tot het energieverbruik. Normale/medium temperatuur. Het programma stopt wanneer de vooraf ingestelde droogheid/geselecteerde optie is bereikt.
		8,0 kg	Katoen en badstof. Normale/medium temperatuur. Het programma stopt wanneer de vooraf ingestelde droogheid/geselecteerde optie is bereikt.
		3,5 kg	Synthetisch (voorbeeld van synthetische stoffen: polyester, polyamide, polyacryl en elastaan), viscose, polyester/katoen en gevoelig textiel. Lage temperatuur. Het programma stopt wanneer de vooraf ingestelde droogheid/geselecteerde optie is bereikt.

\* Het maximale gewicht van de lading verwijst naar droge artikelen.

Tijdprogramma's	Beschrijving
	Katoen en badstof. Verschillende droogtijden kunnen worden geselecteerd. Het programma stopt als de tijd is verstreken.
	Synthetisch (voorbeeld van synthetische stoffen: polyester, polyamide, polyacryl en elastaan), viscose, polyester/katoen en gevoelig textiel. Er kunnen verschillende droogtijden geselecteerd worden. Het programma stopt als de tijd is verstreken.
	Luchten van spreien, dekbedden en beddengoed. Het programma stopt als de tijd is verstreken.



## 8 Opties

### 8.1

Gebruik deze optie als u een halve lading wasgoed wilt drogen.

### 8.2

Deze optie helpt om het wasgoed extra droog te krijgen.

### 8.3

Deze optie zorgt ervoor dat het wasgoed na het droogproces kan worden opgeborgen.

### 8.4

Deze optie zorgt ervoor dat het wasgoed na het droogproces kan worden gestreken.

### 8.5

Verlengt de antikreukfase (30 minuten) aan het eind van de droogcyclus tot 90 minuten. Deze optie voorkomt dat het wasgoed kreukt. Wasgoed kan tijdens de antikreukfase worden verwijderd.

### 8.6

Hiermee kan de gebruiker de droogtijd in stappen van 5 minuten verlengen.

## 9 Voor het eerste gebruik

Verricht de volgende handelingen, voordat u het apparaat voor de eerste keer gebruikt:

- Reinig de trommel van de droogtrommel met een vochtige doek.
- Start een programma van 1 uur met vochtig wasgoed.

## 10 Dagelijks gebruik





### 10.1 Het wasgoed voorbereiden

#### Let op:

Vaak worden de kledingstukken na de wascyclus samengebundeld en raken ze in elkaar verstrengeld. **Samengebundelde en verstrengelde kledingstukken drogen is niet efficiënt. Om een goede luchtstroom en gelijkmatige droogprestaties te garanderen, wordt aanbevolen om de kledingstukken van de lading één voor één te schudden en in de droogtrommel te laden.**

Om een correcte droogprocedure te garanderen:

- Rits alle ritssluitingen dicht.
- Sluit de sluitingen van de dekbedden.
- Laat geen veters of koorden loszitten (zoals koorden van schorten). Bind deze vast voordat u een programma start.
- Verwijder alle voorwerpen uit zakken.
- Keer artikelen met een binnenlaag van katoen binnenstebuiten. De katoenlaag moet naar buiten gekeerd zijn.
- Stel altijd het programma in dat geschikt is voor het type wasgoed.
- Stop geen lichte en donkere kleuren bij elkaar.
- Gebruik geschikte programma's voor katoen, jersey en gebreide artikelen om krimpen te verminderen.
- Overschrijd de maximale belading die in het programmahoofdstuk is vermeld of die op het display wordt getoond niet.
- Droog alleen wasgoed dat geschikt is voor drogen in de droogtrommel. Raadpleeg de wasvoorschriften op de wasetiketten.
- Droog geen grote en kleine artikelen bij elkaar. De kleine artikelen kunnen in de grote artikelen terecht komen en nat blijven.
- Schud grote kledingstukken en stoffen uit voordat ze in de droogtrommel worden geplaatst. Dit is om vochtige plekken in de stof na de droogcyclus te vermijden.

Wasetiket	Beschrijving
	Wasgoed is geschikt voor trommeldrogen.
	Wasgoed is geschikt voor trommeldrogen op hogere temperaturen.
	Wasgoed is alleen geschikt voor trommeldrogen op lage temperaturen.
	Wasgoed is niet geschikt voor trommeldrogen.

### 10.2 Inladen van het wasgoed



#### Pas op



Zorg ervoor dat het wasgoed niet vast komt te zitten tussen de deur van het apparaat en de rubberen afdichting.

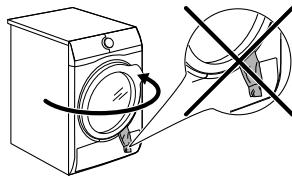

fig.X03358

1. Trek de deur van het apparaat open.
2. Laad het wasgoed een voor een in.
3. Sluit de deur van het apparaat.

### 10.3 Het apparaat starten

Start het apparaat als volgt:

- 

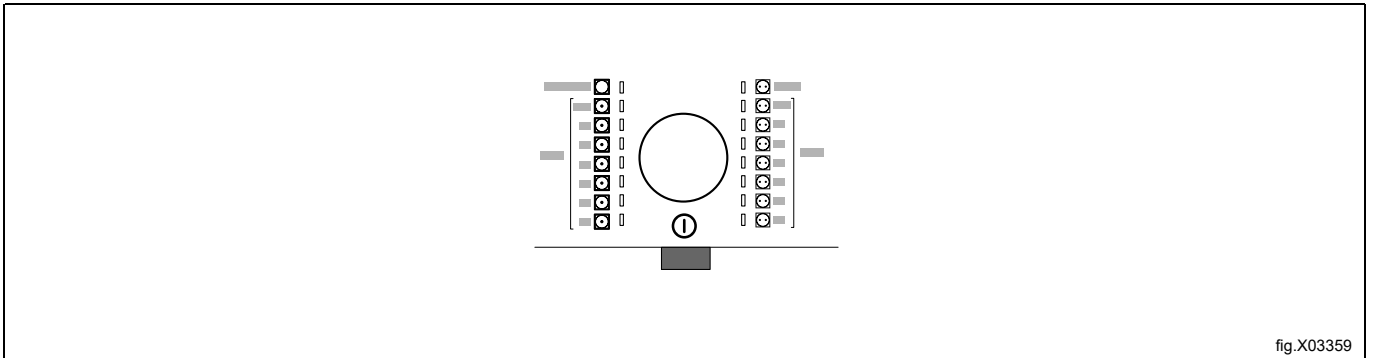

fig.X03359

### 10.4 De functie Auto Off (Automatisch uit)

Om het energieverbruik te verminderen, schakelt de functie **Auto Off** (Automatisch uit) het apparaat automatisch uit:

- 
- 5 minuten na het eind van een cyclus.

### 10.5 Een programma instellen

Gebruik de programmadraaiknop om het programma in te stellen. De tijd tot het einde van het programma wordt op het display weergegeven.

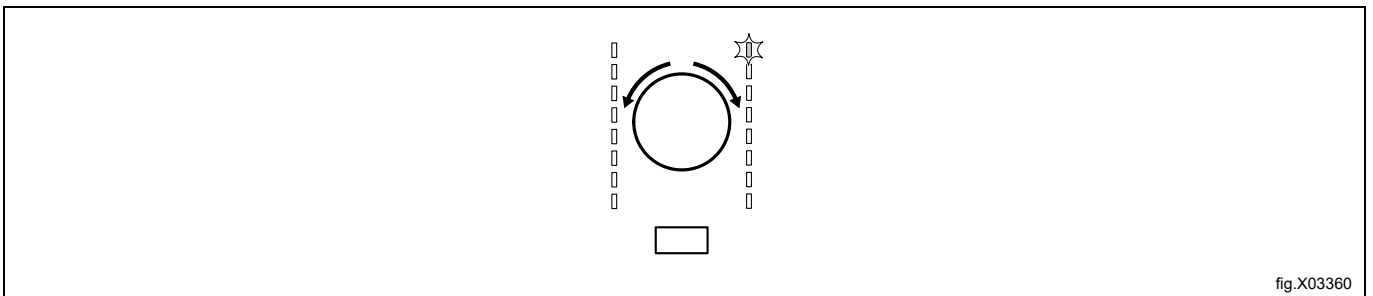

fig.X03360

### 10.6 Opties

In combinatie met het programma kunt u een of meerdere speciale opties instellen.

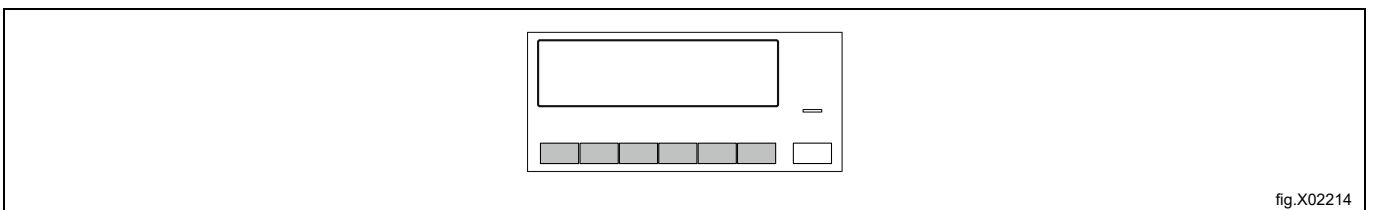

fig.X02214

Raak om een optie te activeren of deactiveren de bijbehorende toets of een combinatie van twee toetsen aan. Het symbool ervan verschijnt op het display of het ledlampje boven de bijbehorende toets gaat branden.

## 10.7 Een programma starten

Start het programma als volgt:

- 
- Het apparaat start en het ledlampje boven de toets stopt met knipperen en blijft branden.

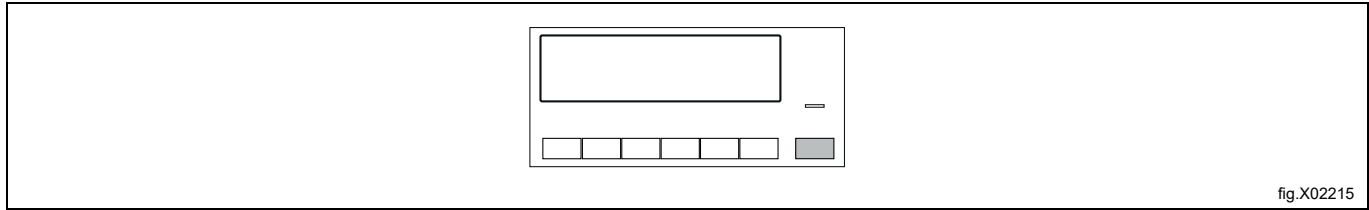

fig.X02215

## 10.8 Programma wijzigen

Wijzig een programma als volgt:

- 1.
- 2.
3. Stel een nieuw programma in.

## 10.9 Einde programma

Na elke droogcyclus moet het filter worden gereinigd en het waterreservoir worden afgetapt.

Als de droogcyclus is voltooid, knippert  het symbool op het display en klinkt er gedurende 1 minuut een intermitterend geluidssignaal.

Als u het apparaat niet uitschakelt, gaat de antikreukfase van start. Tijdens deze fase kan het wasgoed worden verwijderd.

Verwijder het wasgoed als volgt:

- 1.
2. Open de deur van het apparaat.
3. Verwijder het wasgoed.
4. Sluit de deur van het apparaat.

## 11 Aanwijzingen en tips

### 11.1 Milieutips

- Draai het wasgoed goed door, voordat het wordt gedroogd.
- Overschrijd niet het volume van de belading zoals gespecificeerd in het hoofdstuk over de programma's.
- Reinig het filter na iedere droogcyclus.
- Gebruik geen wasverzachter voor het wassen, als het wasgoed daarna wordt gedroogd. Het wasgoed wordt automatisch zacht in de droogtrommel.
- Het water uit het waterreservoir kan gebruikt worden om de kleding te strijken. Het water moet eerst gefilterd worden om achtergebleven textielvezels te verwijderen (een gewoon koffiefilter volstaat).
- Zorg ervoor dat de luchtroosters aan de onderkant van het apparaat vrij zijn van obstructies.
- Zorg ervoor dat de luchtstroom niet wordt verhinderd op de plek waar het apparaat moet worden geïnstalleerd.

### 11.2 Het resterende vochtgehalte van het wasgoed afstellen

Wijzig het standaardgehalte van het resterende vocht in het wasgoed als volgt:

1. Zet het apparaat aan.
2. Wacht ongeveer 8 seconden.
3. Selecteer een van de beschikbare programma's.
4. Een van de symbolen wordt op het display weergegeven:

 - maximum droge wasgoed

 - droger wasgoed



 - standaard droge wasgoed

- 5.
- 6.

### 11.3 Reservoirlampje uitschakelen

Het lampje van het waterreservoir is standaard aan. Het gaat aan het eind van de droogcyclus of tijdens de cyclus branden als het waterreservoir vol is. Als de aftapkit is geïnstalleerd, wordt het waterreservoir automatisch afgetapt en kan het lampje permanent uit zijn.

Schakel het lampje als volgt uit:

1. Zet het apparaat aan.
2. Wacht ongeveer 8 seconden.
3. Selecteer een van de beschikbare programma's.
4. Er is een van twee configuraties mogelijk:
  - Het reservoirlampje is aan en het symbool  wordt weergegeven - het lampje van het waterreservoir is constant aan.
  - Het reservoirlampje is uit en het symbool  wordt weergegeven - het lampje van het waterreservoir is permanent uit.

## 12 Onderhoud en reiniging

### 12.1 Reiniging van het filter

Aan het eind van elke cyclus wordt het symbool  **Filter** op het display weergegeven, om aan te geven dat het filter moet worden gereinigd.

Als het symbool  **Filter** op het display knippert, betekent dit dat het filter ontbreekt. De droogtrommel kan niet starten.

Het filter vangt de pluizen op. Pluizen ontstaan als kleding in de droogtrommel wordt gedroogd.

Reinig het filter regelmatig, om de beste droogprestaties te behalen. Een verstopt filter leidt tot langere cyclustijden en een hoger energieverbruik. Reinig het filter met de hand en gebruik, indien nodig, een stofzuiger.



### Pas op



Vermijd het gebruik van water om het filter te reinigen. Gooi de pluizen in de vuilnisbak (voorkom de verspreiding van kunststofvezels in het omgevingswater).

Reinig het filter als volgt:

1. Open de deur. Trek het filter omhoog.

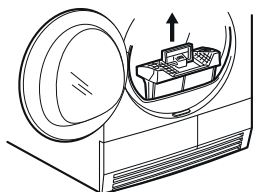

fig.X02224

2. Druk op de knop.

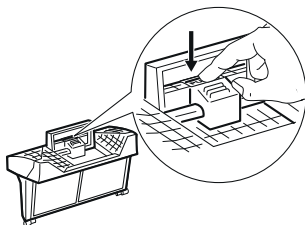

fig.X02225

3. Open het filter.

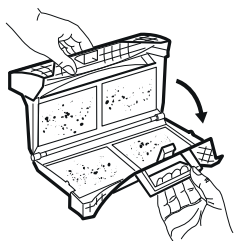

fig.X02226

4. Verwijder de pluizen met de hand uit de binnenkant van het filter.  
Gooi de pluizen in de vuilnisbak.

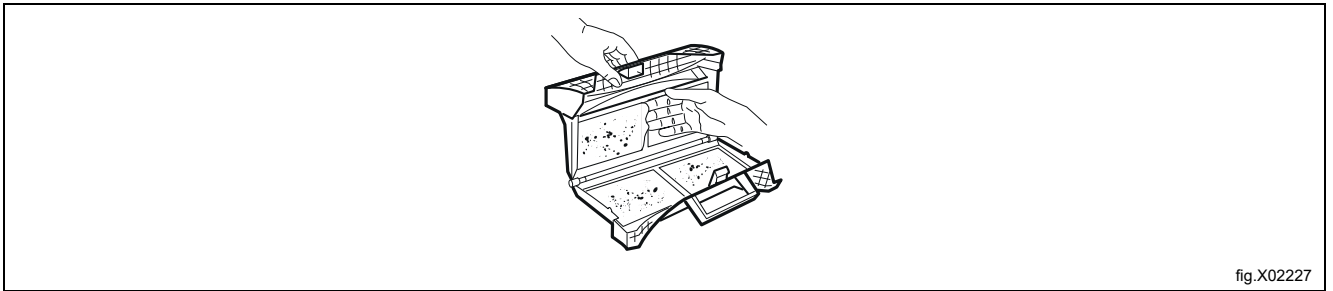

fig.X02227

5. Reinig het filter, indien nodig, met een stofzuiger. Sluit het filter.
6. Verwijder, indien nodig, de pluizen uit de filterhouder en pakking. Hier kunt u een stofzuiger voor gebruiken. Plaats het filter terug in de filterhouder.

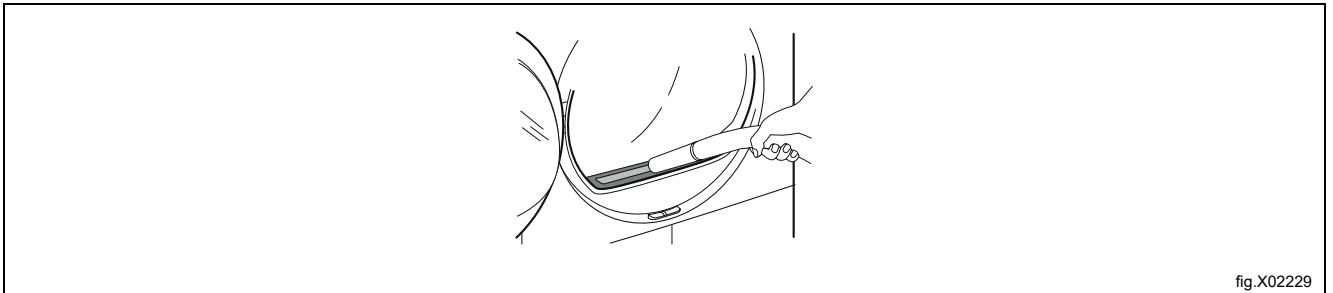



fig.X02229

## 12.2 Het waterreservoir legen

Maak na elke droogcyclus het waterreservoir met gecondenseerd water leeg.

Als het waterreservoir vol is met gecondenseerd water, stopt het programma automatisch.

Het symbool  **Reservoir** wordt op het display weergegeven en u moet het waterreservoir legen.

Leeg het waterreservoir als volgt:

1. Trek het waterreservoir uit en houd het horizontaal.

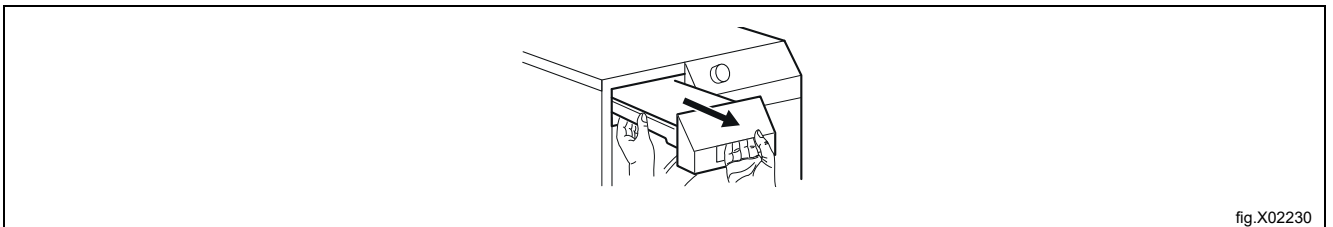

fig.X02230

2. Trek de kunststof dop uit en laat het water in een opvangbak of iets dergelijks lopen.

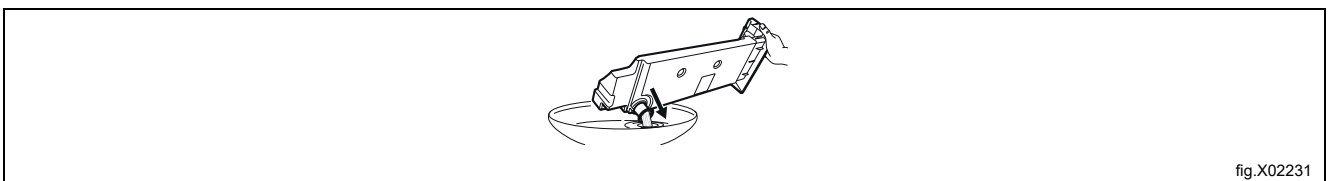



fig.X02231

3. Druk de kunststof dop terug en breng het waterreservoir weer op zijn plaats aan.
- 4.

### 12.3 De condensor reinigen

Als het symbool  **Condensor** op het display knippert; de condensor en het bijbehorende vak moeten worden gereinigd.

Reinig de condensor en het bijbehorende vak als volgt:

1. Open de deur.
2. Verschuif de ontgrendelknop aan de onderkant van de deur, om de deur van de condensor te openen.

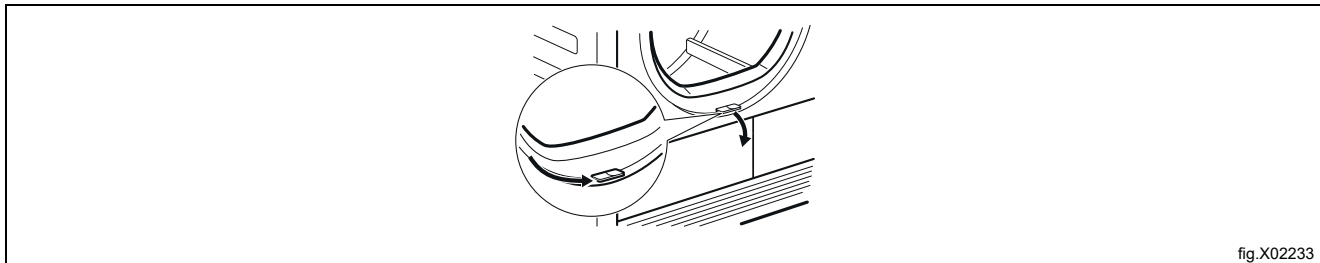

fig.X02233

3. Draai de twee blokkeringen, om het deksel van de condensor te ontgrendelen.

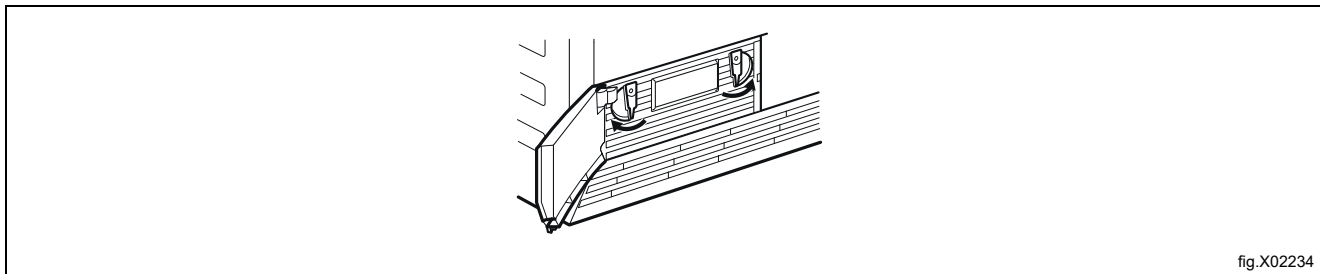

fig.X02234

4. Laat het deksel van de condensor zakken.

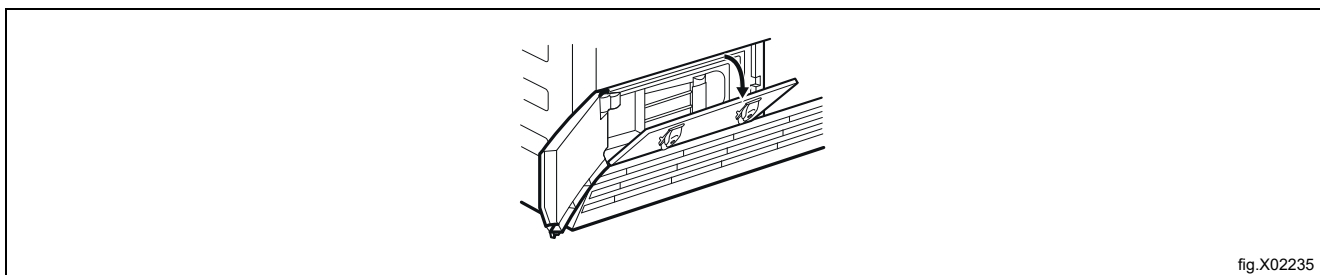

fig.X02235

5. Pak de hendel en trek de condensor uit het onderste vak. Draai de condensor horizontaal om knoeien met eventueel achtergebleven water te voorkomen.

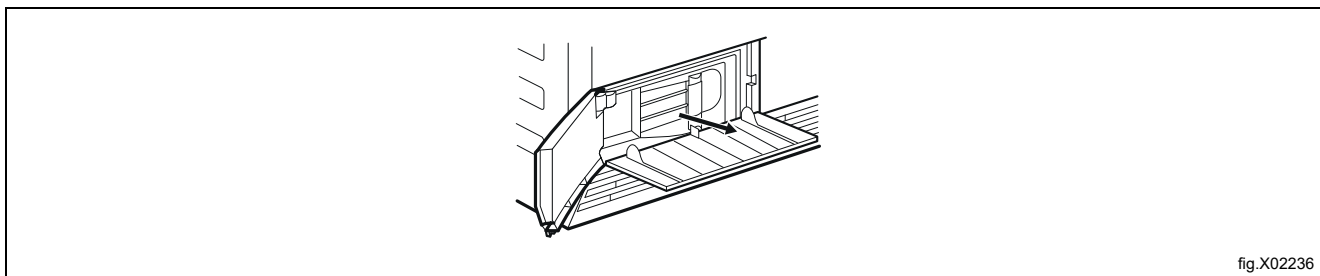

fig.X02236

6. Reinig de condensor in verticale positie boven een douchebak of bad. Spoel uit met een handdouche.



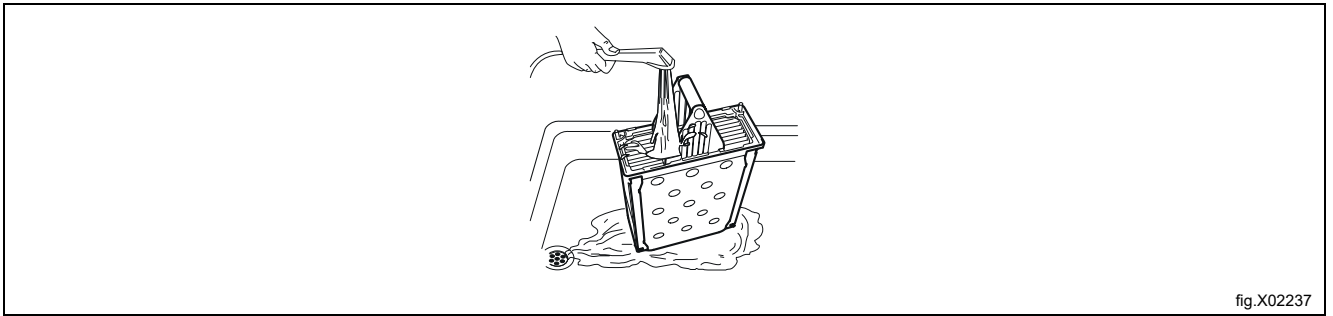

fig.X02237

7. Plaats de condensor terug in het onderste vak.
8. Sluit het deksel van de condensor.
9. Zet de blokkeringen met een klik vast.
10. Sluit de deur van de condensor.

## 12.4 Reiniging van de vochtigheidssensor



### Pas op



Risico van beschadiging van de vochtigheidssensor. Gebruik geen schuurmiddelen of staalwol om de sensor te reinigen.

Om de beste droogresultaten te garanderen, is het apparaat uitgerust met een metalen vochtigheidssensor. Deze is aan de binnenzijde van het deuropervlak geplaatst.

Na verloop van tijd kan het oppervlak van de sensor vuil worden waardoor de droogprestaties achteruitgaan.

We adviseren om de sensor ten minste 3 of 4 maal per jaar schoon te maken, of op het moment dat u achteruitgang van de droogprestaties bemerkt.

Om hem schoon te maken, kunt u de harde kant van een vaatwasspons en een beetje azijn of afwasmiddel gebruiken.

Reinig de sensor als volgt:

- Open de laaddeur.
- Maak de oppervlakken van de vochtigheidssensor schoon door het metalen oppervlak meerdere malen af te vegen.

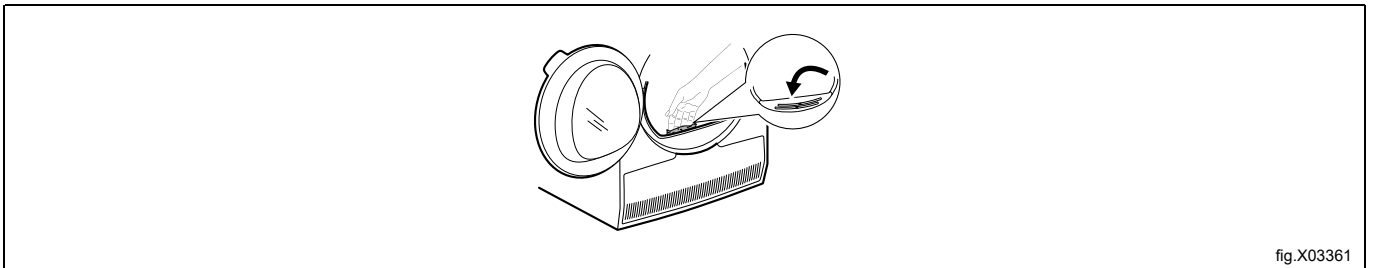

fig.X03361

## 12.5 Reiniging van de trommel



### Waarschuwing



Zet het apparaat uit voordat u het reinigt.

Gebruik een standaard neutraal reinigingsmiddel om de binnenkant van de trommel en de trommelribben te reinigen. Droog de gereinigde oppervlakken met een zachte doek.



### Pas op



Gebruik geen schuurmiddelen of staalwol om de trommel te reinigen.

## 12.6 Het bedieningspaneel en de behuizing reinigen

Gebruik een standaard neutraal reinigingsmiddel om het bedieningspaneel en de behuizing te reinigen. Gebruik een vochtige doek voor de reiniging. Droog de gereinigde oppervlakken met een zachte doek.



### Pas op



Gebruik geen meubelreinigingsmiddel of andere reinigingsmiddelen die leiden tot corrosie, om het apparaat schoon te maken.

## 12.7 De luchtroosters reinigen

Gebruik een stofzuiger om de pluizen uit de luchtroosters te verwijderen.

## 13 Probleemoplossing

Probleem*	Mogelijke oorzaak	Oplossing
De droogtrommel werkt niet.	De droogtrommel is niet aangesloten op het elektriciteitsnet.	Steek de stekker van het apparaat in een stopcontact. Controleer de zekering in de zekeringenkast (van het gebouw).
	De laaddeur is open.	Sluit de laaddeur.
	Het apparaat staat op stand-by.	
	Het filter ontbreekt of is verkeerd geplaatst.	Steek het filter er in de juiste positie in.
	Foutcode <b>E10</b> wordt op het display weergegeven - filter verstopt.	Reinig het filter**
	Foutcode <b>E59</b> wordt op het display weergegeven - droger overbelast.	Neem een deel van het wasgoed uit. Houdt u aan de maximale belading.
Onbevredigend droogresultaat.	Onjuiste programmakeuze.	Selecteer het juiste programma.***
	Foutcode <b>EF0</b> wordt op het display weergegeven - filter te vuil.	Reinig het filter.**
	Het filter zit verstopt.	Reinig het filter.**
	Overmatige belading.	Houdt u aan de maximale belading.
	Het luchtrooster zit verstopt.	Reinig het luchtrooster aan de onderkant van het apparaat.
	Vuil op de vochtsensor in de trommel.	Reinig het vooroppervlak van de trommel.
	Onjuist resterend vochtgehalte van het wasgoed.	Stel het resterende vochtgehalte van het wasgoed af.****
	De condensor zit verstopt.	Reinig de condensor.**
De laaddeur gaat niet dicht.	Het filter zit niet op zijn plaats vast.	Steek het filter er in de juiste positie in.
	Het wasgoed zit tussen de deur en de afdichting.	Plaats het wasgoed correct in de trommel.
Op het display wordt <b>Err</b> (Fout) weergegeven.	U hebt geprobeerd het programma of de optie te wijzigen nadat de cyclus werd gestart.	Zet de droogtrommel uit en aan. Maak de nieuwe keuze.
	De optie die u probeert te activeren, is niet beschikbaar met het geselecteerde programma.	Zet de droogtrommel uit en aan. Maak de nieuwe keuze.
Geen trommelverlichting.	De trommelverlichting is defect.	Neem contact op met het servicecentrum om de trommelverlichting te vervangen.
Ongewoon tijdsverloop op het display.	De eindtijd wordt berekend op grond van het volume en de vochtigheid van het wasgoed.	De automatische procedure - dit is geen defect van het apparaat.
Programma inactief.	Het waterreservoir is vol.	
Droogcyclus te kort.	Volume van het wasgoed te klein.	Selecteer het tijdprogramma. De tijdwaarde moet zijn afgestemd op de belading. Om één artikel of kleine hoeveelheden wasgoed te drogen, raden we korte droogtijden aan.
	Het wasgoed is te droog.	Selecteer het tijdprogramma met een langere tijd.
Droogcyclus te lang. *****	Foutcode <b>EF0</b> wordt op het display weergegeven - filter te vuil.	Reinig het filter.**
	Het filter zit verstopt.	Reinig het filter.**
	Overmatige belading.	Houd u aan de maximale belading.
	Het wasgoed is niet voldoende doorgedraaid.	Draai het wasgoed goed door.
	Zeer hoge kamertemperatuur - dit is geen defect van het apparaat.	Verlaag, indien mogelijk, de kamertemperatuur.

\* Als er een foutbericht op het display wordt weergegeven (zoals **E51**): Zet de droogtrommel uit en aan.

\*\* Zie hoofdstuk: "Onderhoud en reiniging".

\*\*\* Volg de beschrijving van het programma - zie hoofdstuk: "Programma's".

\*\*\*\* Zie hoofdstuk: "Aanwijzingen en tips".

\*\*\*\*\* **Opmerking! Na maximaal 5 uur eindigt de droogcyclus automatisch.**

## 14 Technische gegevens

Hoogte x breedte x diepte	850 x 600 x 605 mm (maximaal 648 mm)
Max. diepte met de deur van het apparaat open	1072 mm
Max. breedte met de deur van het apparaat open	950 mm
Verstelbare hoogte	850 mm (+15 mm - verstelling van de poten)
Volume trommel	118 l
Maximaal vulvolume	8,0 kg
Geluidsemissiedruk conform EN ISO 11204/11203	67 dB
Spanning	230 V
Frequentie	50 Hz
Vereiste zekering	16 A
Totaal vermogen	2800 W
Energie-efficiëntieklasse	B
Energieverbruik*	4,77 kWh
Jaarlijks energieverbruik**	560 kWh
Vermogensabsorptie in sluimerstand	0,12 W
Vermogensabsorptie in uitstand	0,12 W
Toelaatbare omgevingstemperatuur	+ 5°C tot + 35°C
Beschermingsniveau tegen binnendringen van vaste deeltjes en vocht wordt gegarandeerd door het beschermende deksel, behalve op plaatsen waar laagspanningsapparatuur geen bescherming tegen vocht heeft.	IPX4

\* Onder verwijzing naar EN 61121. 8,0 kg katoen gecentrifugeerd op 1000 tpm.

\*\* Energieverbruik per jaar in kWh, gebaseerd op 160 droogcycli van het standaard katoenprogramma bij volle en gedeeltelijke belading en het verbruik van de spaarstanden. Het daadwerkelijke energieverbruik per cyclus is afhankelijk van de manier waarop het apparaat wordt gebruikt (VERORDENING (EU) Nr. 392/2012).

**14.1 Productinformatieblad volgens E.U. VERORDENING 1369/2017**

Handelsmerk	Electrolux Professional
Model	TE1120 PNC916097681
Nominaal vermogen in kg	8,0
Geventileerde lucht of condensor droogtrommel	Condensor
Energie-efficiëntieklasse	B
Energieverbruik per jaar in kWh, gebaseerd op 160 droogcycli van het standaard katoenprogramma bij volle en gedeeltelijke belading en het verbruik van de spaarstanden. Het daadwerkelijke energieverbruik per cyclus is afhankelijk van de manier waarop het apparaat wordt gebruikt.	560
Automatische droogtrommel of niet-automatische droogtrommel	Automatisch
Energieverbruik van het standaard katoenprogramma bij volle belading in kWh	4,77
Energieverbruik van het standaard katoenprogramma bij gedeeltelijke belading in kWh	2,53
Stroomverbruik in de uit-stand in W	0,12
Stroomverbruik in de aan gelaten stand in W	0,12
Duur van de aan gelaten stand in minuten	10
Het 'standaard katoenprogramma' gebruikt met volle en gedeeltelijke belading is het standaard droogprogramma waarop de gegevens op het etiket en het fiche betrekking hebben, dit programma is geschikt voor het drogen van normaal nat katoenen wasgoed en is het meest efficiënte programma met betrekking tot energieverbruik voor katoen.	
De gewogen programmatijd van het 'standaard katoenprogramma bij volle en gedeeltelijke belading' in minuten	99
Programmatijd van het 'standaard katoenprogramma bij volle belading' in minuten	135
Programmatijd van het 'standaard katoenprogramma bij gedeeltelijke belading' in minuten	72
Efficiëntieklasse condensatie op een schaal van G (minst efficiënt) tot A (meest efficiënt)	B
Gemiddelde efficiëntie van de condensatie van het standaard katoenprogramma bij volle belading als percentage	85
Gemiddelde efficiëntie van de condensatie van het standaard katoenprogramma bij gedeeltelijke belading als percentage	85
De gewogen efficiëntie van de condensatie van het 'standaard katoenprogramma bij volle en gedeeltelijke belading'	85
Geluidsvermogensniveau in dB	67
Inbouwapparaat J/N	Nr.

De informatie in de bovenstaande tabel voldoet aan Verordening Nr. 392/2012 Uitvoeringsrichtlijn 2009/125/EG van de Europese Commissie.

## 15 Informatie m.b.t. afvoeren

### 15.1 Afvoeren van het apparaat aan het einde van de levensduur

Voordat u begint aan de sloop van de machine, adviseren wij u de fysieke toestand van de machine zorgvuldig te controleren, met name of er geen delen van de structuur verzwakt of gebroken zijn.

De onderdelen van de machine moeten gescheiden worden afgevoerd op grond van hun verschillende eigenschappen (bijv. metalen, oliën, vetten, plastic, rubber, etc.).

In de diverse landen zijn verschillende wetgevingen van toepassing. U moet dan ook de voorschriften die bepaald worden door de wetten en de instanties in het land waar het apparaat gesloopt wordt, in acht nemen.

In het algemeen moet het apparaat naar een gespecialiseerd inzamel/sloopbedrijf worden gebracht.

Demonteer het apparaat, groepeer de onderdelen op basis van hun chemische eigenschappen, denk eraan dat de compressor smeerolie en koelvloeistof bevat die gerecycled kunnen worden en dat de onderdelen van de koeling en verwarmingspomp speciaal afval zijn en als stedelijk afval behandeld moeten worden.

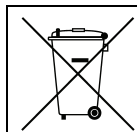

Het symbool op het product geeft aan dat dit product niet als huishoudelijk afval behandeld moet worden, maar op de juiste wijze moet worden afgevoerd om negatieve gevolgen voor het milieu en de volksgezondheid te vermijden. Neem voor meer informatie over het recyclen van dit product contact op met de plaatselijke dealer of vertegenwoordiger, de klantenservice of de plaatselijke instelling die verantwoordelijk is voor afvalverwerking.



#### Let op:

**Bij het afdanken van de machine moeten alle markeringen, deze handleiding en andere bij de apparatuur horende documentatie vernietigd worden.**

### 15.2 Het weggooien van de verpakking

Het verpakkingsmateriaal moet worden weggegooid in overeenstemming met de voorschriften die van toepassing zijn in het land waar het apparaat gebruikt wordt. Alle materialen die gebruikt zijn voor de verpakking zijn milieuvriendelijk.

Ze kunnen veilig worden bewaard, gerecycled of verbrand in een geschikte afvalverbrandingsinstallatie. Plastic onderdelen die gerecycled kunnen worden zijn gemarkeerd zoals in de volgende voorbeelden.

	Polyethyleen: <ul style="list-style-type: none"> <li>• Buitenverpakking</li> <li>• Zak met instructies</li> </ul>
	Polypropyleen: <ul style="list-style-type: none"> <li>• Riempjes</li> </ul>
	Polystyreenschuim <ul style="list-style-type: none"> <li>• Hoekbeschermmstukken</li> </ul>





Electrolux Professional AB  
341 80 Ljungby, Sweden  
[www.electroluxprofessional.com](http://www.electroluxprofessional.com)